

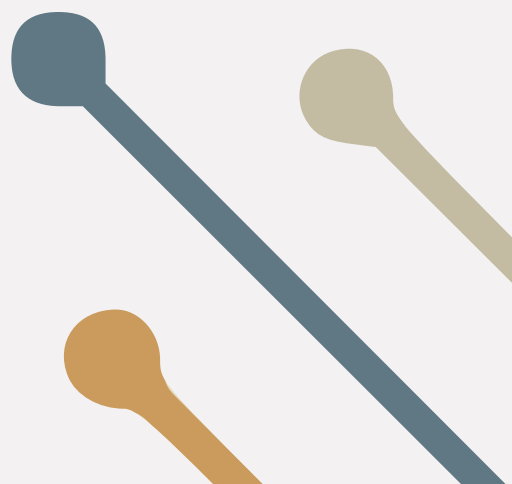

CHAUFFE-EAU THERMODYNAMIQUE EH



CHAUFFE-EAU THERMODYNAMIQUE EH



ECOHEAT EH100 - 130

Installation murale

Gamme de pompes à chaleur avec installation murale. Grâce à son nouveau design et sa configuration, elle offre une efficacité maximale tout en occupant un espace minimal. Son aspect élégant et compact ainsi que ses performances incroyables font de cette unité le meilleur choix pour les nouvelles constructions et les rénovations de logements jusqu'à 3 chambre



Installation murale



Inoxydable 2205/444



Installation facile



Hybridation avec le photovoltaïque



ECS 55°C

Caractéristiques techniques

Ballon de stockage		EH100	EH130
Volume du ballon	L	100	130
Pression maximale de service	bar	6	6
Pompe à chaleur			
Plage de puissance thermique	W	700-1200	700-1200
Plage de consommation	W	180-300	180-300
Classe énergétique	-	A+	A+
Profil de consommation	-	M	M
SCOP (14 C)	-	3,02	3,24
Température maximale de l'eau en sortie		55	55
Plage de température ambiante	°C	-5 /35	-5 / 35

Résistance auxiliaire		EH100	EH130
Puissance de la résistance d'appoint	W	1500	1500
Consommation maximale de la résistance d'appoint	W	1800	1800
Température maximale de la résistance d'appoint	°C	70	70

Air			
Débit	m³/h	200	200
Pression statique disponible	Pa	70	70
Diamètre de raccordement	mm	160	160

Connexions			
Alimentation électrique	V ph Hz	230 1 50	230 1 50
Entrée/sortie ACS	pulg	1/2	1/2

Connexions et dimensions

- Sortie d'eau chaude, 1/2"
- Entrée d'eau froide, 1/2"
- Sortie de Condensats
- Connexion électrique, 230V/ 1PH/50 Hz
- Sortie d'air (160 mm)
- Entrée d'air (160mm)
- Résistance électrique/sonde

	EH100	EH130
A, mm	1075	1200
B, mm	527	527
C, mm	522	522
D, mm	475	600

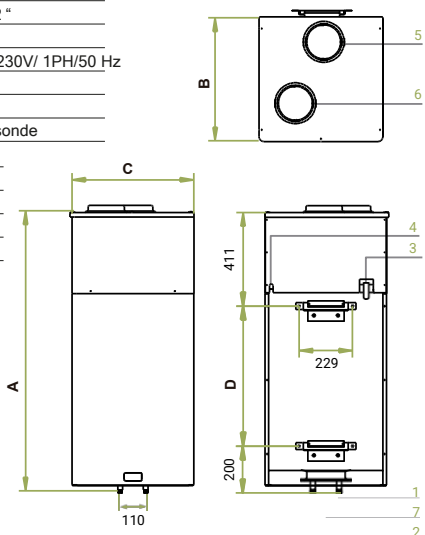

CHAUFFE-EAU THERMODYNAMIQUE EH



ECOHEAT EH160-200-260

Installation au sol.

La gamme standard de pompes à chaleur Ecoheat est renouvelée pour offrir une fiabilité maximale et une grande efficacité. Fabriquées selon les normes de qualité les plus élevées, elles permettent d'offrir jusqu'à 10 ans de garantie sur la cuve. Des fonctionnalités avancées de contrôle et de connectivité, y compris la programmation horaire, la surveillance du fonctionnement et l'accumulation d'énergie thermique avec connexion à des panneaux solaires, sont disponibles.

Disponible en finition blanche et inox.



Installation au sol



Inoxydable 2205/444



Installation facile



Hybridation avec le photovoltaïque



ECS 55°C

Caractéristiques techniques

Ballon de stockage		EH160	EH200	EH260
Volume du ballon	L	160	200	260
Pression maximale de service	bar	6	6	6
pompe à chaleur				
Plage de puissance thermique	W	1841-1100	1841-1100	1841-1100
Plage de consommation	W	496-600	496-600	496-600
Classe énergétique	-	A	A	A
Profil de consommation	-	L	L	XL
SCOP (14 C)	-	2,8	3,1	3,0
Température maximale de l'eau en sortie	°C	55	55	55
Plage de température ambiante	°C	-5 /35	-5 /35	-5 /35

Résistance auxiliaire		EH160	EH200	EH260
Puissance de la résistance d'appoint	W	1500	1500	1500
Consommation maximale de la résistance d'appoint	W	2100	2100	2100
Température maximale de la résistance d'appoint	°C	70	70	70
Air				
débit	m³/h	350	350	350
Pression statique disponible	Pa	70	70	70
Diamètre de raccordement	mm	160	160	160
Connexions				
Alimentation électrique	V/ph/Hz	230 1 50	230 1 50	230 1 50
Entrée/ Sortie/ Recirculation ECS	pulg	3/4	3/4	3/4

Connexions et dimensions

- Sortie d'eau chaude, 3/4"
- Recirculation, 3/4"
- Entrée d'eau froide, 3/4"
- Entrée d'air (160 mm)
- Sortie d'air (160 mm)
- Raccordement électrique, 230V/ 1PH/50 Hz

	EH160	EH200	EH260
A, mm	585	585	585
B, mm	587	587	587
C, mm	1297	1527	1945
D, mm	416	545	912
E, mm	94	194	194
F, mm	217	217	217

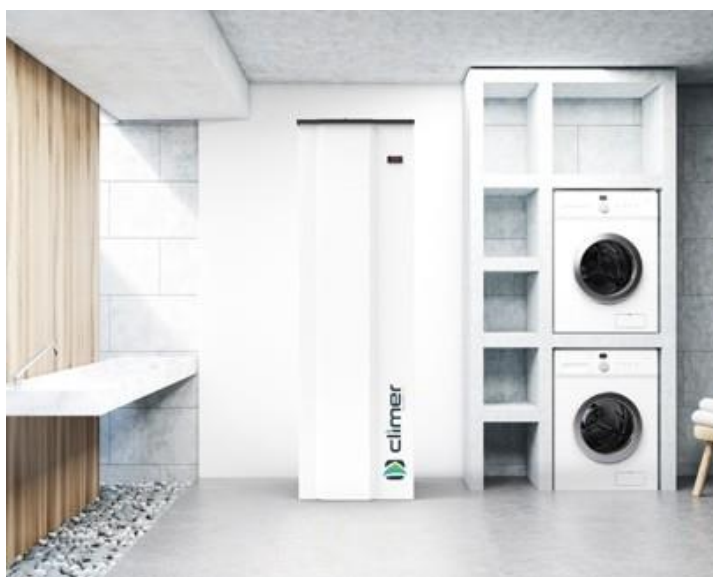
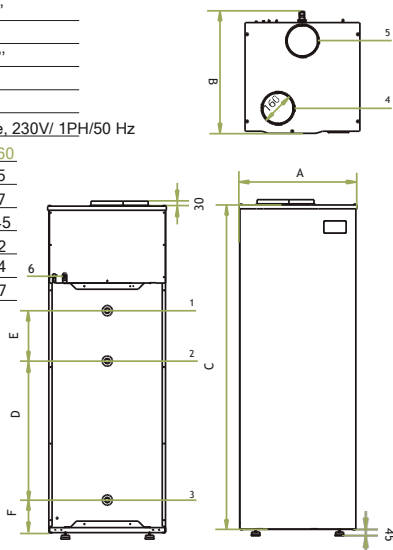

CHAUFFE-EAU THERMODYNAMIQUE EH



ECOHEAT EH500

pour des applications à grande consommation

Ecoheat EH500 répond aux besoins en eau chaude sanitaire jusqu'à 60°C grâce à une pompe à chaleur pour des applications à grande consommation. Une nouvelle construction qui réduit les temps de récupération et la consommation électrique. Fabriqué en série en acier inoxydable duplex 2205, offrant la plus grande résistance à la corrosion sur le marché.



Installation
au sol



inoxydable
2205



installation
facile



Hybridation avec
le photovoltaïque



ECS
60°C

Caractéristiques techniques

Ballon de stockage		EH500
Volume du ballon	L	500
Pression maximale de service	bar	6
Pompe à chaleur		
Plage de puissance thermique	W	3122 - 3907
Plage de consommation	W	1082-1145
Classe énergétique	-	A
Profil de consommation	-	XL
SCOP (14 C)	-	2,97
Température maximale de l'eau en sortie	°C	60
Plage de température ambiante	°C	-5 /35

Résistance auxiliaire		EH500
Puissance de la résistance d'appoint	W	1500
Consommation maximale de la résistance d'appoint	W	2390
Température maximale de la résistance d'appoint	°C	70
Air		
Débit	m³/h	700
Pression statique disponible	Pa	70
Diamètre de raccordement	mm	160
Connexions		
Alimentation électrique	V/ph/Hz	230 1 50
Entrée/ Sortie/ Recirculation ECS	pulg	1

Dimensions

- Sortie d'eau chaude, 1"
- Recirculation, 1"
- Entrée d'eau froide, 1"
- Entrée d'air (160 mm)
- Sortie d'air (160 mm)
- Raccordement électrique, 230V/ 1PH/50 Hz

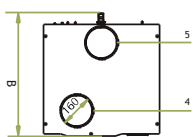

EH500	
A, mm	696
B, mm	740
C, mm	2124
D, mm	885
E, mm	325
F, mm	245

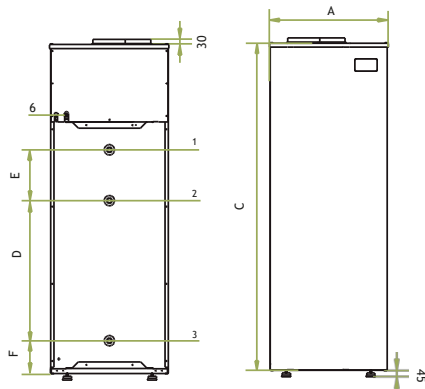



AGILITÉ

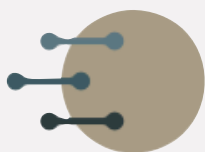

Un très haut
niveau de
réactivité garanti.

FLEXIBILITÉ



Une véritable agilité
rendue possible grâce
à la collaboration avec
des experts internes
et externes.

EXPERTISE



Un savoir-faire de
qualité et innovant
grâce à une écoute
permanente des
nouveaux marchés

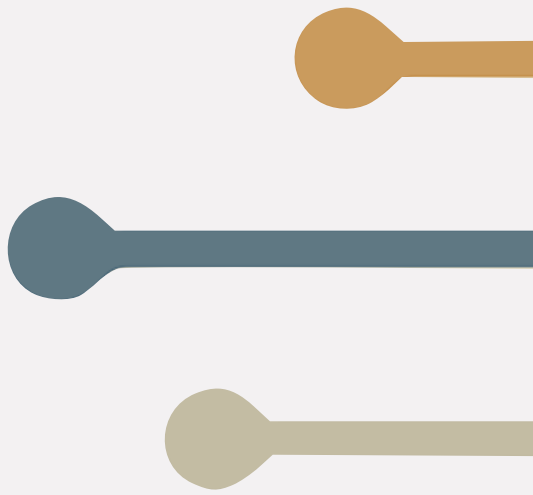

**TOUTE L'ÉQUIPE D'ECL
RESTE À VOTRE DISPOSITION
POUR VOUS APPORTER SON
MEILLEUR SERVICE**

contact@eclcap.com

